

GRUNDIG

Přenosné rádio

Návod k obsluze



CZ



01M-GDB1090-3922-03
01M-GDB1100-3922-03

01M-8870691600-3922-03
01M-8870701600-3922-03

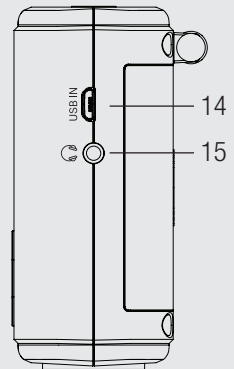
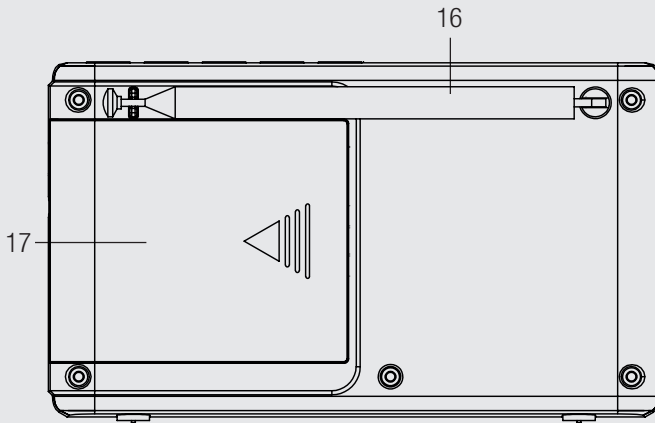
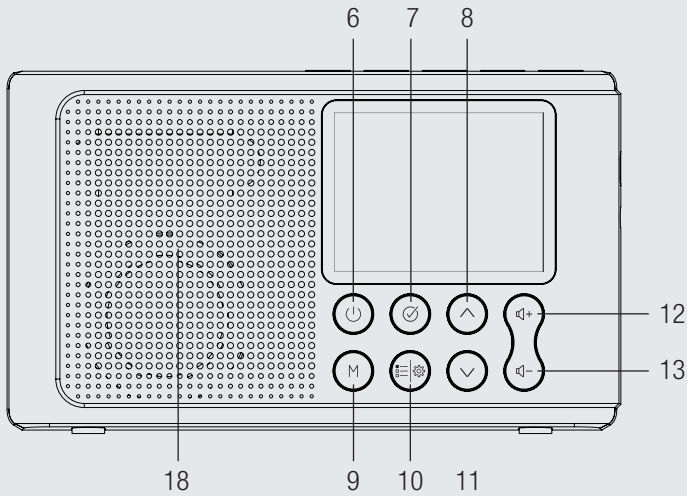
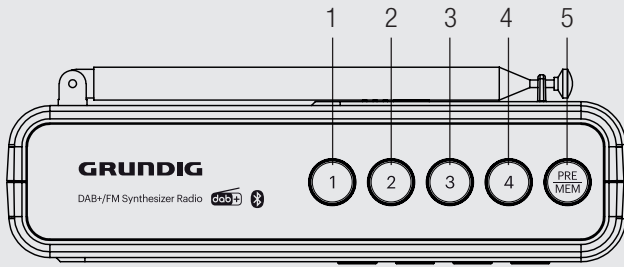

Před prvním použitím zařízení si nejprve přečtěte tento návod k obsluze!





Vážený zákazníku,

děkujeme Vám za zakoupení zařízení značky Grundig. Doufáme, že s tímto zařízením, které bylo vyrobeno pomocí vysoce kvalitních a nejmodernějších technologií, dosáhnete těch nejlepších výsledků. Před prvním použitím zařízení si prosím pozorně přečtěte celý návod k obsluze a všechny ostatní doprovodné dokumenty a uschovejte je pro případné použití v budoucnu. Po-kud spotřebič předáváte někomu jinému, nezapomeňte k němu přiložit také návod k obsluze. Postupujte podle pokynů a věnujte pozornost všem informacím a varováním uvedeným v této uživatelské příručce.

Mějte na paměti, že se tento návod k obsluze může vztahovat i na jiné modely. Rozdíly mezi jednotlivými modely jsou v návodu výslovně popsány.

Význam symbolů

V různých částech tohoto návodu k obsluze jsou použity následující symboly:

	Důležité informace a důležité tipy týkající se používání zařízení.
	VAROVÁNÍ: Varování před nebezpečnými situacemi, kdy by mohlo dojít k ohrožení života a majetkovým škodám.
	VAROVÁNÍ: Varování před úrazem elek-trickým proudem.
	Třída ochrany proti úrazu elektrickým proudem.



BEZPEČNOST

- Toto zařízení je určeno k přehrávání zvukových signálů. Jakékoliv jiné použití je výslovně zakázáno.
- Chraňte zařízení před kapající a stříkající vodou.
- Nestavte na zařízení žádné nádoby naplněné vodou (například vázy). Nádoby se mohou převrhnout a vytékající voda může poškodit elektrické součásti zařízení a vést k úrazu elektrickým proudem.
- Nestavte na zařízení zdroje otevřeného ohně, například svíčky.
- Používejte zařízení pouze v mírném klimatu, vyvarujte se výrazně nízkých či vysokých teplot.
- Zařízení se musí nacházet alespoň 10 cm od okolních předmětů, aby byla zajištěna dostatečná ventilace. Nezakrývejte zařízení novinami, ubrusy, závěsy atd.
- Pokud zařízení přestane fungovat z důvodu krátkodobého přetížení sítě nebo elektrostatického náboje, je nutné zařízení resetovat. Vytáhněte zástrčku napájecího kabelu ze zásuvky a po několika sekundách opět připojte zařízení k elektrické síti.
- Při umísťování zařízení mějte na paměti, že povrch nábytku může být opatřen vrstvou laku nebo umělé hmoty s obsahem chemických příměsí. Tyto příměši mohou poškodit materiál, ze kterého jsou vyrobeny no-žičky zařízení. Na povrchu nábytku tak mohou zůstat zbytky materiálu, které lze odstranit pouze s obtížemi, případně vůbec.
- Nepoužívejte čisticí prostředky, které by mohly poškodit kryt zařízení. Čistěte zařízení čistým, suchým hadříkem.
- Nikdy neotevírejte kryt zařízení. Výrobce nenese odpovědnost za případné škody, ke kterým došlo v důsledku neoprávněného zásahu.
- Zásuvka, ke které je zařízení připojeno, musí zůstat dobře dostupná.
-  Toto zařízení je elektrický spotřebič třídy II nebo s dvojitou izolací. Bylo navrženo tak, aby nevyžadovalo bezpečnostní připojení k elektrickému uzemnění.

BEZPEČNOST

Varování před vystavením rádiové frekvenci

- Toto zařízení musí být nainstalováno a provozováno v souladu s dodaným návodem k obsluze. Zařízení je vybaveno vestavěnou anténou a nesmí být provozováno ve spojení s jinou anténou nebo vysílačem.
- Jediným způsobem, jak zcela odpojit zařízení od elektrické sítě, je odpojení napájecího kabelu.

Varování

Riziko požáru/zkratu!

Stoupající pára nebo teplo může v případě zkratu představovat riziko úrazu elektrickým proudem nebo požáru.

Při výměně baterie za nesprávný typ hrozí nebezpečí výbuchu.

-  Likvidace baterie vhozením do ohně, vložením do horké trouby nebo mechanickým rozdrcením či rozřezáním může způsobit výbuch.
- Ponechání baterie v prostředí s extrémně vysokou teplotou může způsobit výbuch nebo vést k úniku hořlavé kapaliny nebo plynu.

- Vystavení baterie extrémně nízkému tlaku vzduchu může způsobit výbuch nebo vést k úniku hořlavé kapaliny nebo plynu.

Ochrana sluchu









Poslouchejte při střední hlasitosti.

- **Varování:** Nadměrný akustický tlak ze sluchátek může způsobit ztrátu sluchu.
- Abyste předešli možnému poškození sluchu, neposlouchejte rádio delší dobu při vysoké hlasitosti.

PŘEHLED

Popis zařízení a jeho ovládacích prvků

Viz obrázky na straně 2.

1	1	V režimu DAB/FM: Dlouhým stisknutím přiřadíte stanici k předvolbě 1, 2, 3 nebo 4 Krátkým stisknutím přejdete přímo k předvolbě 1, 2, 3 nebo 4
2	2	
3	3	
4	4	
5	PRE/MEM	V režimu DAB/FM: Krátkým stisknutím vyvoláte uloženou stanici. Dlouhým stisknutím uložíte stanici.
6	 NAPÁJENÍ	Dlouhým stisknutím zapnete/vypnete zařízení. Krátkým stisknutím přepnete zařízení do pohotovostního stavu.
7	 OK/ PŘEHRAVÁNÍ	Potvrzení nastavení. V režimu DAB/FM: Dlouhým stisknutím spustíte ATS/AMS. Krátkým stisknutím ztlumíte zvuk při přehrávání. V režimu BT: Dlouhým stisknutím přepnete Bluetooth do režimu vyhledávání. Krátkým stisknutím spustíte/ pozastavíte přehrávání.
8		V režimu DAB: Krátkým stisknutím vstoupíte do seznamu stanic. V režimu FM: Krátkým stisknutím upravíte frekvenci stanice. Dlouhým stisknutím automaticky vyhledáte další stanici. V režimu BT: Krátkým stisknutím přejdete k předchozí skladbě.
9	M (REŽIM)	Přepínání mezi režimy.
10	 MENU/INFO	V režimu DAB: Krátkým stisknutím zobrazíte informace. Dlouhým stisknutím vyvoláte nabídku. Na stránkách nabídky: Krátkým stisknutím přejdete k předchozí nabídce/ možnosti. Dlouhým stisknutím zavřete nabídku/možnost.
11		V režimu DAB: Krátkým stisknutím otevřete seznam stanic. V režimu FM: Krátkým stisknutím upravíte frekvenci stanice. Dlouhým stisknutím automaticky vyhledáte předchozí stanici. V režimu BT: Krátkým stisknutím přepnete na následující skladbu.
12		Krátkým stisknutím zvýšíte hlasitost o jednu úroveň. Dlouhým stisknutím rychle zvýšíte hlasitost.
13		Krátkým stisknutím snížíte hlasitost o jednu úroveň. Dlouhým stisknutím rychle snížíte hlasitost.

14	USB IN	Micro USB port pro DC 5 V, 1 A – připojení USB napájecího zdroje.
15		Konektor pro připojení sluchátek.
16	TELESKOPICKÁ ANTÉNA	Pro DAB/FM
17	BATERIOVÝ PROSTOR	Pro napájení alkalickou baterií.
18	REPRODUKTOR	

VŠEOBECNÉ INFORMACE

Nastavení/upevnění antény

Počet a kvalita vysílacích stanic závisí na podmínkách příjmu v místě, kde se zařízení nachází, a také na rádiové anténě. Optimálního příjmu dosáhnete s kovovou anténou, když ji upevníte ve správné poloze.

- Pokud příjem DAB/FM není dobrý, zkuste vysunout teleskopickou anténu a namiřte ji takovým směrem, abyste získali dobrý příjem DAB/FM.
- Pokud nemůžete dosáhnout dobrého příjmu ani po nastavení antény, zkuste rádio pro poslech přesunout na jiné místo, kde je silný signál DAB/FM
- Správné použití antény je znázorněno na příkladu níže.

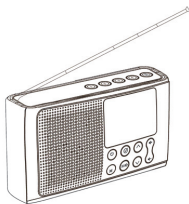

- Za špatného počasí může být příjem rádiového signálu omezen.

Připojení zařízení k elektrické síti

Napájení přenosného rádia

1. Informace týkající se napájení alkalickou baterií.
Toto přenosné rádio má prostor pro vyměnitelné alkalické baterie. Pro napájení zařízení je nutné vložit do tohoto prostoru 4 ks alkalických baterií (jsou součástí balení).

Poznámka:

- Dávejte pozor, abyste vložili baterie do bateriového prostoru se správnou polaritou, v opačném případě by mohlo dojít ke zkratu.

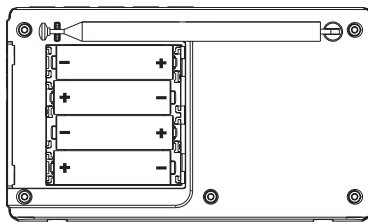

2. Informace o napájení prostřednictvím USB.
Toto přenosné rádio můžete také napájet prostřednictvím USB. Připojte přenosné rádio [USB IN] ke zdroji napájení USB 5 V / 1 A pomocí USB kabelu.
- Před odpojením USB kabelu nejprve vypněte rádio.

ZÁKLADNÍ ÚKONY

První použití





1. Po prvním připojení zařízení k napájení dlouze stiskněte tlačítko „“ na 3 sekundy. Zařízení se spustí v pohotovostním režimu.
 - Displej: <Uvítací logo> a poté <00:00:00 (bliká)>
 - Při provozu na pozadí začne zařízení na pozadí vyhledávat rozhlasové stanice DAB a FM pro funkci automatické synchronizace času.
2. Čas se automaticky aktualizuje v minutách.
 - Displej: <Aktuální čas a datum (je-li k dispozici)>

Poznámka:

- Pokud je signál rozhlasové stanice příliš slabý, čas se nesynchronizuje. V tomto případě se na displeji stále zobrazuje blikající <00:00>.
- Pokud k tomu dojde, zvažte nastavení času ručně.



Ladění a ukládání rozhlasových stanic (DAB a FM) – první instalace

Po prvním připojení k elektrické síti nebo po restartu začne zařízení automaticky vyhledávat rozhlasové stanice DAB. Poté zařízení vyhledá rozhlasové stanice FM. Automaticky se nastaví čas.

1. Po připojení ke zdroji napájení dlouze stiskněte tlačítko „“ na 3 sekundy. Při prvním použití se zařízení spustí v pohotovostním režimu. (Zařízení bude pracovat v pohotovostním režimu i po resetování na tovární nastavení.)
2. Krátkým stisknutím tlačítka „“ zapnete zařízení.
3. Zařízení začne automaticky vyhledávat rozhlasové stanice DAB. Vyhledané stanice se ukládají do seznamu stanic (seznamu programů).
 - Displej: <Scanning...> (Skenování)
4. Po dokončení skenování bude zařízení pracovat v režimu DAB a naladí se první přijímaná stanice.
5. V případě potřeby upravte úroveň hlasitosti stisknutím „+“ nebo „-“.

Přřazení rozhlasových stanic DAB k tlačítkům rychlé volby

Po dokončení automatického vyhledávání stanic se všechny nalezené rozhlasové stanice DAB uloží do seznamu stanic. Oblíbené rozhlasové stanice DAB můžete také přiřadit k tlačítkům rychlé volby 1 až 30.

1. Krátkým stisknutím tlačítka »PRE/MEM« otevřete seznam stanic.
 - Displej: <název rozhlasové stanice>
2. Opětovným krátkým stisknutím tlačítka „“ nebo „“ vyberte požadovanou stanici (např. BBC 6 Music) a výběr potvrďte krátkým stisknutím „“.

ZÁKLADNÍ ÚKONY

3. Vybraná stanice se použije jako aktuální stanice.
 - Displej: např. <BBC 6 Music>
4. Dlouhým stisknutím tlačítka »PRE/MEM« otevřete přednastavenou možnost.
 - Displej: <Preset Store> (Přednastavená stanice) a <Number (Číslo): (prázdné)>
5. Vyberte požadované číslo přednastavené stanice (1 až 30) pomocí tlačítka „^“ nebo „v“ a potvrďte výběr stisknutím „✓“.
 - Displej: <Preset (číslo) stored>
6. Opakováním kroků 2 až 5 dokončete přiřazení požadovaných stanic k tlačítkům rychlé volby.

Uložení do předvoleb 1, 2, 3 nebo 4

Přímé uložení do předvoleb

1. Když najdete během poslechu oblíbenou DAB nebo FM stanici, můžete ji uložit do předvoleb.
2. Dlouhým stisknutím jednoho z číselných tlačítek (1, 2, 3 nebo 4) snadno uložíte po-slouchanou stanici do předvoleb.
 - Displej: <Preset (číslo) stored>
3. Tuto funkci můžete použít kdykoliv, po jejím použití však dojde k přepsání před-chozího záznamu.

Přístup k předvolbám 1, 2, 3 nebo 4

Přímý přístup k předvolbám

1. V režimu DAB/FM krátkým stisknutím jednoho z tlačítek (1, 2, 3 nebo 4) vyvoláte oblíbenou DAB/FM stanici uloženou v předvolbách.

2. Zařízení se zároveň přepne na zvolenou přednastavenou stanici.

Nastavení a uložení rozhlasových stanic DAB – manuálně

1. V režimu DAB otevřete dlouhým stisknutím tlačítka „☰☰☰“ nabídku.
 - Displej: <Full scan> (Úplné skenování)
2. Vyberte možnost <Manual Tune> (Manuální ladění) tlačítkem „^“ nebo „v“ a krátkým stisknutím tlačítka „✓“ potvrďte výběr.
 - Displej: Např. <5A 174.928MH> (kanál a frekvence rozhlasové stanice DAB).
3. Vyberte kanál požadované stanice (z 5A 174.928MHz - 13F 239.200MHz), kterou chcete, opakovaným krátkým stisknutím tlačítka „^“ nebo „v“. Krátkým stisknutím tlačítka „✓“ potvrďte výběr.
 - Displej: <the signal strength> (úroveň signálu)
4. Opětovným krátkým stisknutím ✓ potvrďte.
5. Rozhlasové stanice DAB zvoleného kanálu se uloží do seznamu stanic (seznamu programů).

ZÁKLADNÍ ÚKONY







Ladění a uložení rozhlasových stanic FM



1. V režimu FM spusťte dlouhým stisknutím „“ systém automatického ladění stanic (AMS).
 - Automatické skenování stanic prohledává vlnové pásmo FM a přiřazuje prvních 30 rozhlasových stanic k tlačítkům rychlé vol-by 1 až 30 (pokud jsou k dispozici).
2. Po dokončení skenování nastaví zařízení první nalezenou stanicí pro poslech.

Poznámka:



- V nabídce režimu FM můžete vybrat, zda bude zařízení vyhledávat rozhlasové stanice pouze se silným signálem nebo veškeré stanice.

Postup:



1. Dlouhým stisknutím tlačítka „“ otevřete nabídku.
 - Displej: <Scan setting> (Nastavení skenování)
2. Vyberte možnost <Scan setting> (Nastavení skenování) a potvrďte výběr krátkým stisknutím „“.
 - Displej: <Strong stations only> (Pouze stanice se silným signálem) nebo <All stations> (Všechny stanice).
3. Vyberte požadovanou možnost (např. pouze stanice se silným signálem) krátkým stisknutím tlačítka „“ nebo „“ a výběr potvrďte krátkým stisknutím tlačítka „“.

4. Dlouhým stisknutím tlačítka „“ zavřete nabídku.
5. Nyní dlouhým stisknutím tlačítka „“ znovu spusťte systém automatického ladění (AMS). Zařízení prohledá vlnové pásmo FM a uloží prvních 30 nalezených rozhlasových stanic se silným signálem pod předvolbami 1 až 30 (pokud jsou dostupné).

nebo

6. Dlouhým stisknutím tlačítka „“ nebo „“ vyhledejte dostupné předchozí/další rozhlasové stanice.
 - Spustí se automatické vyhledávání stanic a ukončí se u další rozhlasové stanice se silným signálem.



nebo

7. Krátké stisknutí tlačítka „“ nebo „“ dokud nenaleznete požadovanou frekvenci.
 - Frekvence se mění v krocích po 0,05 MHz.

ZÁKLADNÍ ÚKONY

Ladění a uložení rozhlasových stanic DAB a FM – po odstranění



Po automatickém vyhledání stanic se všechny rozhlasové stanice uloží do seznamu programů. Pomůže Vám to, pokud budete zařízení používat na jiném místě nebo vyhledávat nové rozhlasové stanice DAB.

1. Krátkým stisknutím „“ zapněte zařízení v pohotovostním režimu.
2. Krátkým stisknutím tlačítka »M« vyberte režim DAB/FM.
3. V režimu DAB/FM dlouhým stisknutím tlačítka „“ přímo spustíte systém automatického vyhledávání stanic.
 - Spustí se automatické skenování stanic. Vyhledané rozhlasové stanice se uloží.
4. Po dokončení skenování nastaví zařízení první nalezenou stanicí DAB/FM pro po-slech.



VŠEOBECNÉ FUNKCE

REŽIM RÁDIA



Zapnutí a vypnutí

1. Krátkým stisknutím tlačítka „“ zapnete zařízení (v pohotovostním režimu). Dlouhým stisknutím tlačítka  na 3 sekundy vypnete zařízení.

Úprava hlasitosti

1. Opakovaným stisknutím tlačítka „+“ nebo „-“ nastavíte hlasitost.
- Displej: <Aktuální hlasitost> (zobrazí se na 3 sekundy)

Ztlumení/obnovení zvuku



1. Krátkým stisknutím tlačítka „“ během poslechu rádia ztlumíte zvuk.
- Displej: <Symbol ztlumení zvuku>
2. Opětovným krátkým stisknutím „“ obnovíte zvuk.

Režim DAB

Výběr režimu DAB

1. Krátkým stisknutím tlačítka »M« vyberte režim DAB.
- Displej: <název rozhlasové stanice DAB>

Výběr rozhlasové stanice DAB

2. Vyberte požadovanou stanici ze seznamu stanic (seznamu programů) krok za krokem krátkým stisknutím tlačítka „“ nebo „“ opa-kovaně a krátkým stisknutím tlačítka „“ potvrďte výběr.
3. Zařízení se přepne na požadovanou stanici.

Zobrazení informací o stanici DAB

1. Pokud chcete zobrazit informace o aktuální stanici DAB, opakovaně krátce stiskněte tlačítko .
- Displej: Postupně se zobrazí následující informace: Informace od poskytovatele (např. název skladby, e-mailová adresa), síla signálu, žánr, soubor (např. BR Bayern), aktuální kanál a frekvence, přenosová rychlost, formát vysílání, aktuální čas a datum.

Nastavení ovládání dynamického rozsahu (DRC) pro stanice DAB

Pokud aktivujete ovládání dynamického rozsahu, v hlasitém prostředí lépe uslyšíte tiché pasáže.

1. V režimu DAB dlouhým stisknutím tlačítka  otevřete nabídku DAB.
- Displej: <Full scan> (Úplné skenování)

VŠEOBECNÉ FUNKCE

2. Krátkým stisknutím tlačítka „^“ nebo „v“ vyberte možnost DRC a krátkým stisknutím „☑“ potvrďte výběr.
- Displej: <DRC off, DRC low or DRC high> (DRC vypnuto, DRC nízké nebo DRC vysoké)
3. Krátkým stisknutím tlačítka „^“ nebo „v“ vyberte možnost DRC (vysoké nebo nízké nastavení) a krátkým stisknutím „☑“ potvrďte výběr.

Poznámka:

- Stanice DAB musí podporovat DRC.

Režim FM

Výběr režimu FM

1. Krátkým stisknutím tlačítka »M« vyberte režim FM.
- Displej: <Frekvence / název stanice> a <in-formace>

Výběr uložených stanic

1. Krátkým stisknutím tlačítka »PRE/MEM« otevřete nabídku uložených stanic.
- Displej: <Preset Recall> (Vyvolání předvol-by) a <Číslo: Frekvence>
2. Vyberte požadovanou stanicí krátkým stisknutím tlačítka „^“ nebo „v“ a potvrďte výběr krátkým stisknutím „☑“.
3. Zařízení se přepne na vybranou stanicí.

Zobrazení informací o stanici RDS

- RDS (Radio Data System / Rádiový datový systém) je informační systém, který vysílá většina rozhlasových stanic FM.

Poznámka:

- Může trvat určitou dobu, než se přenesou všechny informace RDS. Společnost GRUNDIG nemá žádný vliv na správnost těchto informací.
1. Informace o aktuální stanici FM zobrazíte opakovaným krátkým stisknutím „☑“.
 - Displej: Postupně se zobrazí se následující informace: Text rádia (pokud je k dispozici), typ stanice (PTY), název rozhlasové stanice, mono/stereo, aktuální datum.

REŽIM BLUETOOTH

Bluetooth můžete použít pro bezdrátové přehrávání skladeb z externích zařízení, jako jsou MP3 přehrávače nebo mobilní tele-fony s funkcí Bluetooth.

Výběr režimu BT

1. V zapnutém stavu opakovaně krátce stiskněte tlačítko »M« a vyberte režim BT.
- Displej: <BT Searching> (Vyhledávání BT) a <Time> (Čas)

VŠEOBECNÉ FUNKCE

Připojení zařízení Bluetooth

1. Nyní povolte funkci Bluetooth na externím zařízení a proveďte párování. Další informace jsou uvedeny v návodu k obsluze externího zařízení. Název toho-toho zařízení je „Grundig Music 6500“.
2. Proces párování je nyní dokončen a externí zařízení lze používat spolu s přenosným rádiem.
 - Displej: <BT connected> (BT připojení) a <Ti-me> (Čas)
3. Na externím zařízení spusťte přehrávání pomocí Bluetooth streamování.
4. Stisknutím tlačítka „+“ nebo „-“ můžete nastavit požadovanou hlasitost.
5. Pokud chcete zastavit přehrávání zvuku přes Bluetooth, vypněte funkci Bluetooth na externím zařízení nebo přepněte přenosné rádio do režimu DAB/FM nebo pohotovostního stavu.

Poznámka:

- Nejlepších výsledků dosáhnete, když nastavíte hlasitost externího zařízení na maximum a poté pro ovládání hlasitosti použijete ovladač hlasitosti přenosného rádia.

Odpojení od spárovaného externího zařízení (pro nové párování)

1. Dlouhým stisknutím tlačítka „✓“ přímou odpojíte spojení Bluetooth. V takovém případě se zařízení přepne do režimu vyhledávání Bluetooth.
 - Displej: <BT Searching> (Vyhledávání BT)
2. Nyní můžete spárovat přenosné rádio s jiným externím zařízením.





Poznámka:

- V režimu Bluetooth se přenosné rádio přepne do pohotovostního stavu po uplynutí 15 minut od poslední provedené činnosti nebo po odpojení funkce Bluetooth.

SYSTÉMOVÁ NASTAVENÍ

Obecné ovládání

Způsob přehrávání skladeb a rozsah hlasitosti můžete ovládat na externím zařízení a na přenosném rádiu. Tato tlačítka na zařízení jsou určena pro ovládání přes Bluetooth:









	Krátkým stisknutím zvýšíte hlasitost.
	Krátkým stisknutím snížíte hlasitost.
	Krátkým stisknutím pozastavíte/obnovíte přehrávání.
	Krátkým stisknutím přejdete na další skladbu.
	Krátkým stisknutím přejdete na předchozí skladbu. (Pokud k přehrávání hudby používáte aplikaci Apple Music, krátkým stisknutím přehrajete aktuální skladbu od začátku, pokud dvakrát krátce stisknete tlačítko, přejdete na předchozí skladbu.)

Časovač vypnutí

Zařízení je vybaveno časovačem vypnutí, který je vypne po uplynutí nastaveného času. Čas, po jehož uplynutí se zařízení vypne, lze nastavit v rozsahu od 15 do 90 minut.

Aktivace časovače vypnutí

1. V režimu DAB/FM/BT dlouhým stisknutím tlačítka  otevřete nabídku.

- Displej: <Nabídka DAB/FM/BT>
2. Krátkým stisknutím tlačítka „“ nebo „“ vyberte možnost <System> a krátkým stisknutím tlačítka „“ potvrďte výběr.
 - Displej: <Sleep> (Časovač vypnutí)
3. Krátkým stisknutím tlačítka „“ otevřete možnost časovače vypnutí.
 - Displej: <Sleep Timer off> (Nastavení časovače vypnutí) (15, 30, 45, 60 nebo 90 minut)
 4. Vyberte požadovanou možnost (např. 90 minut) krátkým stisknutím tlačítka „“ nebo „“ a potvrďte výběr krátkým stisknutím tlačítka „“. (Výběrem < Sleep Off > deaktivujete časovač)
 5. Časovač vypnutí je aktivní. Zavřete nabídku nastavení dlouhým stisknutím tlačítka „“.
 6. Ve spodní části displeje se zobrazí symbol časovače vypnutí.

Deaktivace časovače vypnutí

1. Pokud chcete deaktivovat časovač vypnutí ještě před uplynutím nastaveného času, dlouze stiskněte tlačítko „“. Zařízení se vypne.

Nastavení budíku 1/2

1. V režimu DAB/FM/BT dlouhým stisknutím tlačítka „“ otevřete nabídku.
 - Displej: <Nabídka DAB/FM/BT>

SYSTÉMOVÁ NASTAVENÍ

2. Krátkým stisknutím tlačítka „ \wedge “ nebo „ \vee “ vyberte možnost <System> a potvrďte výběr krátkým stisknutím tlačítka „ OK “.
 - Displej: <Alarm: Alarm 1 Setup and Alarm 2 Setup> (Nastavení budíku 1 a budíku 2)
 3. Krátkým stisknutím tlačítka „ \wedge “ nebo „ \vee “ vyberte možnost <Alarm 1 Setup> a potvrďte výběr krátkým stisknutím tlačítka „ OK “.
 - Displej: Alarm <Alarm 1 setup>
 4. Vyberte možnost Alarm 1/2 (např. <Alarm 2 setup>) krátkým stisknutím tlačítka „ \wedge “ nebo „ \vee “ a potvrďte výběr krátkým stisknutím tlačítka „ OK “.
 - Displej: <Alarm 2 info.>
 5. Krátkým stisknutím tlačítka „ OK “ otevřete možnost (Alarm 2) a nastavte čas buzení.
 - Displej: <On 00:00> hodina bliká.
 6. Vyberte požadovanou hodinu krátkým stisknutím tlačítka „ \wedge “ nebo „ \vee “ a potvrďte výběr krátkým stisknutím tlačítka „ OK “.
 - Displej: <On 00:00> minuta bliká.
 7. Vyberte požadovanou minutu krátkým stisknutím tlačítka „ \wedge “ nebo „ \vee “ a potvrďte výběr krátkým stisknutím tlačítka „ OK “.
 - Displej: <Duration 60> čísla blikají (minuty).
 8. Vyberte délku trvání (15, 30, 45, 60, 90 minut) krátkým stisknutím tlačítka „ \wedge “ nebo „ \vee “ a krátkým stisknutím tlačítka „ OK “ potvrďte výběr.
 - Displej: <Source Buzzer/DAB/FM> zdroj bliká.
 9. Vyberte zdroj budíku krátkým stisknutím tlačítka „ \wedge “ nebo „ \vee “ a krátkým stisknutím tlačítka „ OK “ potvrďte výběr. (<Buzzer> = signální tón), <Digital Radio> = stanice DAB nebo <FM> = stanice FM)
- Poznámka:**
- Pokud je zdroj budíku nastavený na <DAB> nebo <FM>, vyberte možnost <Last listened> (poslední po-slouchaná stanice) nebo číslo požadované uložené stanice (pro stanice přiřazené k tlačítkům 1 až 30) krátkým stisknutím tlačítka „ \wedge “ nebo „ \vee “ a potvrďte výběr stisknutím „ OK “.
 - Displej: <Daily, weekdays, weekends or Once> (Denně, v pracovní dny, o víkendu nebo jednou) bliká.
10. Vyberte požadovanou možnost (frekvence: např. denně) krátkým stisknutím tlačítka „ \wedge “ nebo „ \vee “ a krátkým stisknutím tlačítka „ OK “ potvrďte výběr.
- Poznámka:**
- Pokud jste nastavili budík na <Once> (Jednou), vyberte datum (den, měsíc a rok) krátkým stisknutím tlačítka „ \wedge “ nebo „ \vee “ a poté stisknutím tlačítka „ OK “ potvrďte výběr.
 - Displej: <Volume bar> (Hlasitost).

SYSTÉMOVÁ NASTAVENÍ

11. Krátkým stisknutím tlačítka „^“ nebo „v“ nebo „+“ nebo „-“ nastavte požadovanou hlasitost a poté krátkým stisknutím tlačítka „☑“ potvrdte výběr.
 - Displej: <Alarm off> (Budík je vypnutý) bliká.
12. Budík aktivujete výběrem možnosti <Alarm on> (Budík je zapnutý) pomocí tlačítka „☑“.
13. Budík je kompletně nastavený a aktivovaný. Dlouhým stisknutím tlačítka ☰☲ zavřete nabídku nastavení.
14. V levém dolním rohu displeje se zobrazí symbol budíku 1 nebo budíku 2.

Přerušení budíku (zdrímnutí)

1. Během znění budíku krátce stisknete tlačítko „☑“.
 - Budík (rozhlasová stanice nebo signál) utichne.
 - Budík se opět aktivuje v devítiminutových intervalech.
2. Objeví se obrazovka rozhraní funkce zdrímnutí a poté se na displeji zobrazí odpočítávání doby opakované-ho buzení.

Vypnutí budíku

1. Stisknutím tlačítka „☑“ vypnete budík, když zní.
 - Displej: <Alarm off> (Budík je vypnutý)
 - Signál budíku (rozhlasová stanice nebo signál) utichne.

2. Budík si uchová nastavený čas.

Aktivace a deaktivace budíku

1. V režimu DAB/FM/BT dlouhým stisknutím tlačítka » « otevřete nabídku.
 - Displej: <Nabídka DAB/FM/BT>
2. Krátkým stisknutím tlačítka „^“ nebo „v“ vyberte možnost <System> a potvrdte výběr krátkým stisknutím tlačítka „☑“.
 - Displej: <Sleep>
3. Krátkým stisknutím tlačítka „^“ nebo „v“ vyberte možnost <Alarm> (Budík) a poté potvrdte výběr stisknutím tlačítka „☑“.
 - Displej: Alarm <Alarm 1 setup> (Nastavení budíku 1)
4. Vyberte požadovanou možnost (např. Alarm 2) krátkým stisknutím tlačítka „^“ nebo „v“ a krátkým stisknutím tlačítka „☑“ potvrdte výběr.
 - Displej: <Alarm 2 setup> (Nastavení budíku 2).
5. Opakovaným stisknutím tlačítka „☑“ vyvolejte a nastavte zapnutí/vypnutí budíku.
 - Displej: <Alarm Off> (Budík je vypnutý) nebo <Alarm On> (Budík je zapnutý)
 - Výběrem <Alarm On> aktivujete budík 2, výběrem <Alarm Off> jej deaktivujete.
6. Krátkým stisknutím tlačítka „☑“ potvrdte výběr.

SYSTÉMOVÁ NASTAVENÍ

Nastavení ekvalizéru:

1. V zapnutém stavu dlouhým stisknutím tlačítka » « otevřete nabídku.
2. Krátkým stisknutím tlačítka „^“ nebo „v“ vyberte možnost <System> a krátkým stisknutím tlačítka „☑“ potvrďte výběr.
 - Displej: <Sleep>
3. Krátkým stisknutím tlačítka „^“ nebo „v“ vyberte možnost <Equaliser> a krátkým stisknutím tlačítka „☑“ potvrďte výběr.
4. Krátkým stisknutím tlačítka „^“ nebo „v“ vyberte možnost <Rock, Sérech (mluvené slovo), Normal (normální), Classic (klasická hudba), Jazz, Pop> a krátkým stisknutím tlačítka „☑“ potvrďte výběr.

Úprava nastavení podsvícení displeje

1. V režimu DAB/FM/BT krátkým stisknutím tlačítka „☑“ otevřete nabídku.
 - Displej: <Nabídka DAB/FM/BT>
2. Stisknutím tlačítka „^“ nebo „v“ vyberte možnost <System> a krátkým stisknutím tlačítka „☑“ potvrďte výběr.
 - Display: <Sleep>
3. Stisknutím tlačítka „^“ nebo „v“ vyberte možnost <Ba-cklight> (Podsvícení) a krátkým stisknutím tlačítka „☑“ potvrďte výběr.
 - Displej: Backlight <Options> (Možnosti podsvícení)

Časový limit

4. Stisknutím tlačítka „^“ nebo „v“ vyberte možnost <Ti-meout> (Časový limit) a krátkým stisknutím tlačítka „☑“ potvrďte výběr.
 - Displej: <On, 10, 20, 30, 45, 60, 90, 120 or 180 seconds> (Zapnuto, 10, 20, 30, 45, 60, 90, 120 nebo 180 sekund)
5. Vyberte požadovanou možnost stisknutím tlačítka „^“ nebo „v“ a krátkým stisknutím tlačítka „☑“ potvrďte výběr. (Výběrem „On“ deaktivujete časový limit.)

Úroveň jasu

6. Stisknutím tlačítka „^“ nebo „v“ vyberte možnost <On Level> (Úroveň jasu) a krátkým stisknutím tlačítka „☑“ potvrďte výběr.
 - Displej: <High, Medium and Low> (Vysoká, střední a nízká úroveň)
7. Stisknutím tlačítka „^“ nebo „v“ vyberte požadovanou úroveň a krátkým stisknutím tlačítka „☑“ potvrďte výběr.

Úroveň stmívání

8. Stisknutím tlačítka „^“ nebo „v“ vyberte možnost <Dim Level> (Úroveň stmívání) a krátkým stisknutím tlačítka „☑“ potvrďte výběr.
 - Displej: <High, Medium and Low> (Vysoká, střední a nízká úroveň)

SYSTÉMOVÁ NASTAVENÍ

9. Stisknutím tlačítka „^“ nebo „v“ vyberte požadovanou možnost a krátkým stisknutím tlačítka „✓“ potvrďte výběr.

Nastavení podsvícení displeje je dokončeno. Dlouhým stisknutím tlačítka » « za-vřete nabídku nastavení.

Změna jazyka

1. V zapnutém stavu dlouhým stisknutím tlačítka » « otevřete nabídku.
2. Krátkým stisknutím tlačítka „^“ nebo „v“ vyberte možnost <System> a krátkým stisknutím tlačítka „✓“ potvrďte výběr.
 - Displej: <Sleep>
3. Krátkým stisknutím tlačítka „^“ nebo „v“ vyberte možnost <Language> (Jazyk) a krátkým stisknutím tlačítka „✓“ potvrďte výběr.
 - Displej: <Current used Language> (Aktuálně používaný jazyk)
4. Krátkým stisknutím tlačítka „^“ nebo „v“ vyberte požadovaný jazyk (např. angličtinu) nebo stiskněte tlačítko „✓“ a krátkým stisknutím „✓“ potvrďte výběr.
5. Dlouhým stisknutím tlačítka ≡|⚙️ ukončete nastavení.

Vyvolání verze softwaru

1. V zapnutém stavu dlouhým stisknutím tlačítka ≡|⚙️ otevřete nabídku.

2. Krátkým stisknutím tlačítka „^“ nebo „v“ vyberte nabídku <System> a krátkým stisknutím tlačítka „✓“ potvrďte výběr.
 - Displej: <Sleep>
3. Krátkým stisknutím tlačítka „^“ nebo „v“ vyberte možnost <SW version> (Verze softwaru) a potvrďte výběr krátkým stisknutím tlačítka „✓“.
 - Displej: <aktuální verze softwaru>
4. Dlouhým stisknutím tlačítka ≡|⚙️ za-vřete nabídku.

Vymazání všech nastavení (reset)





1. V zapnutém stavu dlouhým stisknutím tlačítka ≡|⚙️ otevřete nabídku.
2. Krátkým stisknutím tlačítka „^“ nebo „v“ vyberte možnost <System> a potvrďte výběr stisknutím tlačítka „✓“.
 - Displej: <Sleep>
3. Krátkým stisknutím tlačítka „^“ nebo „v“ vyberte možnost <Factory Reset> (Tovární nastavení) a potvrďte výběr krátkým stisknutím tlačítka „✓“.
 - Displej: <Factory Reset?> (Tovární nastavení?) a <No Yes> (Ano/ne)
4. Krátkým stisknutím tlačítka „^“ nebo „v“ vyberte možnost <Yes> a krátkým stisknutím tlačítka „✓“ potvrďte výběr. (Výběrem <No> přerušíte proces.)
 - Displej: Na několik sekund se zobrazí <Restarting...> (Restartování)

SYSTÉMOVÁ NASTAVENÍ

5. Zařízení se automaticky přepne do pohotovostního stavu.

Odebrání rozhlasových stanic DAB ze seznamu programů





- Pokud se stěhujete do jiné části země, měli byste rozhlasové stanice DAB, které už nejsou dostupné, odebrat ze seznamu programů.
- Tyto rozhlasové stanice DAB jsou označeny jako „?“.

1. V zapnutém stavu dlouhým stisknutím tlačítka „“ otevřete nabídku.
 - Displej: <Sleep>
2. Krátkým stisknutím tlačítka „^“ nebo „v“ vyberte možnost <Prune> (Odebrat) nebo stiskněte tlačítka „“ a krátkým stisknutím tlačítka „“ potvrďte výběr.
 - Displej: <Prune?> (Odebrat?) a <Yes No> (Ano/ne)
3. Krátkým stisknutím tlačítka „^“ nebo „v“ vyberte možnost <Yes> (Ano) a krátkým stisknutím tlačítka „“ potvrďte výběr. (Výběrem <No> přerušíte proces)
4. Krátkým stisknutím „“ potvrďte výběr.

Nastavení času

Nastavení formátu času (12 nebo 24 hodin)

1. V zapnutém stavu dlouhým stisknutím tlačítka » « otevřete nabídku.

2. Krátkým stisknutím tlačítka „^“ nebo „v“ vyberte možnost <System> a krátkým stisknutím tlačítka „“ potvrďte výběr.
 - Displej: <Sleep>
3. Krátkým stisknutím tlačítka „^“ nebo „v“ vyberte možnost <Time> (Čas) a krátkým stisknutím tlačítka „“ potvrďte výběr.
 - Displej: <Set Time/Date> (Nastavení času/data)
4. Krátkým stisknutím tlačítka „^“ nebo „v“ vyberte možnost <Set 12/24 hour> (Nastavit 12/24 hodin) a krátkým stisknutím tlačítka „“ potvrďte výběr.
 - Displej: <Set 12/24 hour> (Nastavit 12/24 hodin) a <Set 24 hour or Set 12 hour> (Nastavit 24 hodin nebo 12 hodin).
5. Vyberte požadovaný formát hodin (24/12 hodin) krátkým stisknutím tlačítka „^“ nebo „v“ a poté potvrďte výběr krátkým stisknutím tlačítka „“.

Nastavení formátu data

1. V zapnutém stavu dlouhým stisknutím tlačítka » « otevřete nabídku.
2. Krátkým stisknutím tlačítka „^“ nebo „v“ vyberte možnost <System> a krátkým stisknutím tlačítka „“ potvrďte výběr.
 - Displej: <Sleep>



SYSTÉMOVÁ NASTAVENÍ

3. Krátkým stisknutím tlačítka „^“ nebo „v“ vyberte možnost <Time> (Čas) a krátkým stisknutím tlačítka „✓“ potvrďte výběr.
 - Displej: <Set Time/Date> (Nastavení času/data)
4. Krátkým stisknutím tlačítka „^“ nebo „v“ vyberte možnost <Set date format > (Nastavit formát data) a krátkým stisknutím tlačítka „✓“ potvrďte výběr.
 - Displej: <Set date format> (Nastavit formát data) a <DD-MM-YYYY or MM-DD-YYYY> (Den-měsíc-rok nebo mě-síc-den-rok)
5. Vyberte požadovaný formát data (DD-MM-YYYY nebo MM-DD-YYYY) krátkým stisknutím tlačítka „^“ nebo „v“ a potvrďte výběr krátkým stisknutím tlačítka „✓“.

Aktualizace času – automaticky

Zařízení normálně aktualizuje čas automaticky při přijetí časového signálu. Můžete si vybrat, ze kterého zdroje (DAB a/nebo FM) se aktualizace spustí, nebo můžete tuto funkci zakázat.

1. V zapnutém stavu dlouhým stisknutím tlačítka » « otevřete nabídku.
2. Krátkým stisknutím tlačítka „^“ nebo „v“ vyberte možnost <System> a krátkým stisknutím tlačítka „✓“ potvrďte výběr.
 - Displej: <Sleep>

3. Krátkým stisknutím tlačítka „^“ nebo „v“ vyberte možnost <Time> (Čas) a krátkým stisknutím tlačítka „✓“ potvrďte výběr.
 - Displej: <Set Time/Date> (Nastavení času/data)
4. Krátkým stisknutím tlačítka „^“ nebo „v“ vyberte možnost <Auto update> (Automatická aktualizace) a krátkým stisknutím tlačítka „✓“ potvrďte výběr.
 - Displej: <Auto update> (Automatická aktualizace) a <Update from Any/Digital Radio/FM/No update> (Aktualizace ze všech / digitálního rádia / FM / Bez aktualizace)
5. Vyberte požadovaný zdroj (např. Update from Any / Aktualizace ze všech) krátkým stisknutím tlačítka „^“ nebo „v“ a krátkým stisknutím tlačítka „✓“ potvrďte výběr. (Vyberte <No update>, pokud chcete deaktivovat funkci automatické aktualizace času.)
6. Dlouhým stisknutím tlačítka   zavřete zobrazení.

Poznámka:

Všechna nastavení lze provést pouze v zapnutém stavu.

INFORMACE

Shoda se směrnicí o OEEZ a likvidace vysloužilého zařízení:

Tento výrobek vyhovuje směrnici EU o OEEZ (2012/19/EU). Tento výrobek je označen klasifikačním symbolem pro odpadní elektrické a elektronické zařízení (OEEZ).



Tento symbol upozorňuje na to, že vysloužilé zařízení nelze likvidovat spolu s jiným domovním odpadem. Vysloužilé zařízení musí být odevzdáno v oficiální sběrně pro recyklaci elektrických a elektronických zařízení. Informace o těchto sběrných systémech Vám poskytnou místní úřady nebo prodejce, u kterého jste výrobek zakoupili. Každá domácnost hraje důležitou roli při obnově a recyklaci vysloužilého zařízení.

Správná likvidace vysloužilého zařízení pomáhá předcházet potenciálním negativním dopadům na životní prostředí a lidské zdraví.

Shoda se směrnicí RoHS

Výrobek, který jste zakoupili, vyhovuje směrnici EU RoHS (2011/65/EU).

Neobsahuje škodlivé a zakázané materiály uvedené ve směrnici.

Informace o obalech



Obalové materiály výrobku jsou vyrobeny z recyklovatelných materiálů v souladu s našimi národními předpisy pro životní prostředí. Nelikvidujte obalové materiály společně s domovním nebo jiným odpadem. Odneste je na příslušná sběrná místa určená místními úřady.

Technické údaje

Toto zařízení je tlumeno v souladu s platnými směrnicemi EU. Tento výrobek vyhovuje evropským směrnicím 2014/53/EU a 2011/65/EU.

Nikdy neotevírejte kryt zařízení. Výrobce nenese odpovědnost za škody vzniklé nesprávným zacházením.

Prohlášení o shodě CE k zařízení můžete najít ve formátu PDF na domovské stránce společnosti Grundig www.grundig.com/downloads/doc.

Výrobní štítek je umístěn na zadní straně zařízení.